

アドバンスコースG 「カメラポ」1日目

立体ヒント:
色の濃い方が手前
薄い方が奥を表します

- ＜使用するパーツ＞
- | | | |
|---------------------------|------------|-------------|
| ・ビーム4ポチ×2 | ・ロッド3アナ×1 | ・細プレート1ポチ×3 |
| ・ビーム6ポチ×7 | ・ロッド9アナ×1 | ・細プレート2ポチ×2 |
| ・ビーム8ポチ×1 | ・ロッド15アナ×1 | ・細プレート4ポチ×6 |
| ・ビーム14ポチ×6 | ・シャフト5ポチ×1 | ・細プレート6ポチ×4 |
| ・タイル×6 | ・ペグS×4 | ・太プレート4ポチ×3 |
| ・バッテリーボックス/
スライドスイッチ×1 | ・ペグL×5 | ・太プレート6ポチ×5 |
| ・モーター×1 | ・音センサー×1 | ・太プレート8ポチ×5 |
| | ・マイコンブロック | ・単4電池×4 |
| | | ・ダミー電池×1 |
- これ以外に必要なパーツは自分で考えましょう

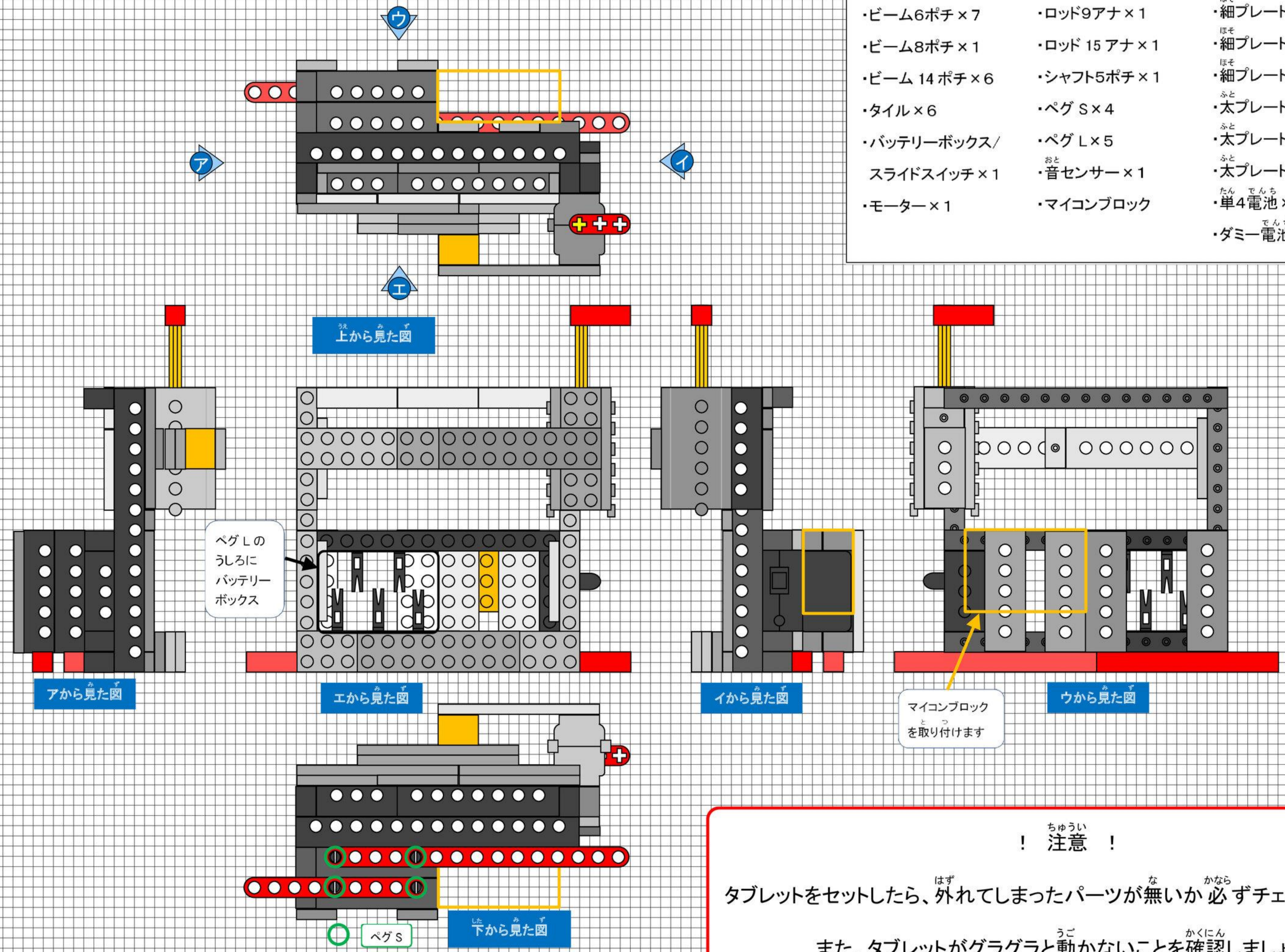

！ 注意 ！

タブレットをセットしたら、外れてしまったパーツが無いかな必ずチェックしましょう。

また、タブレットがグラグラと動かないことを確認しましょう。

アドバンスコースG
「カメラポ」2日目

立体ヒント:
色の濃い方が手前
薄い方が奥を表します

バッテリーボックス部分

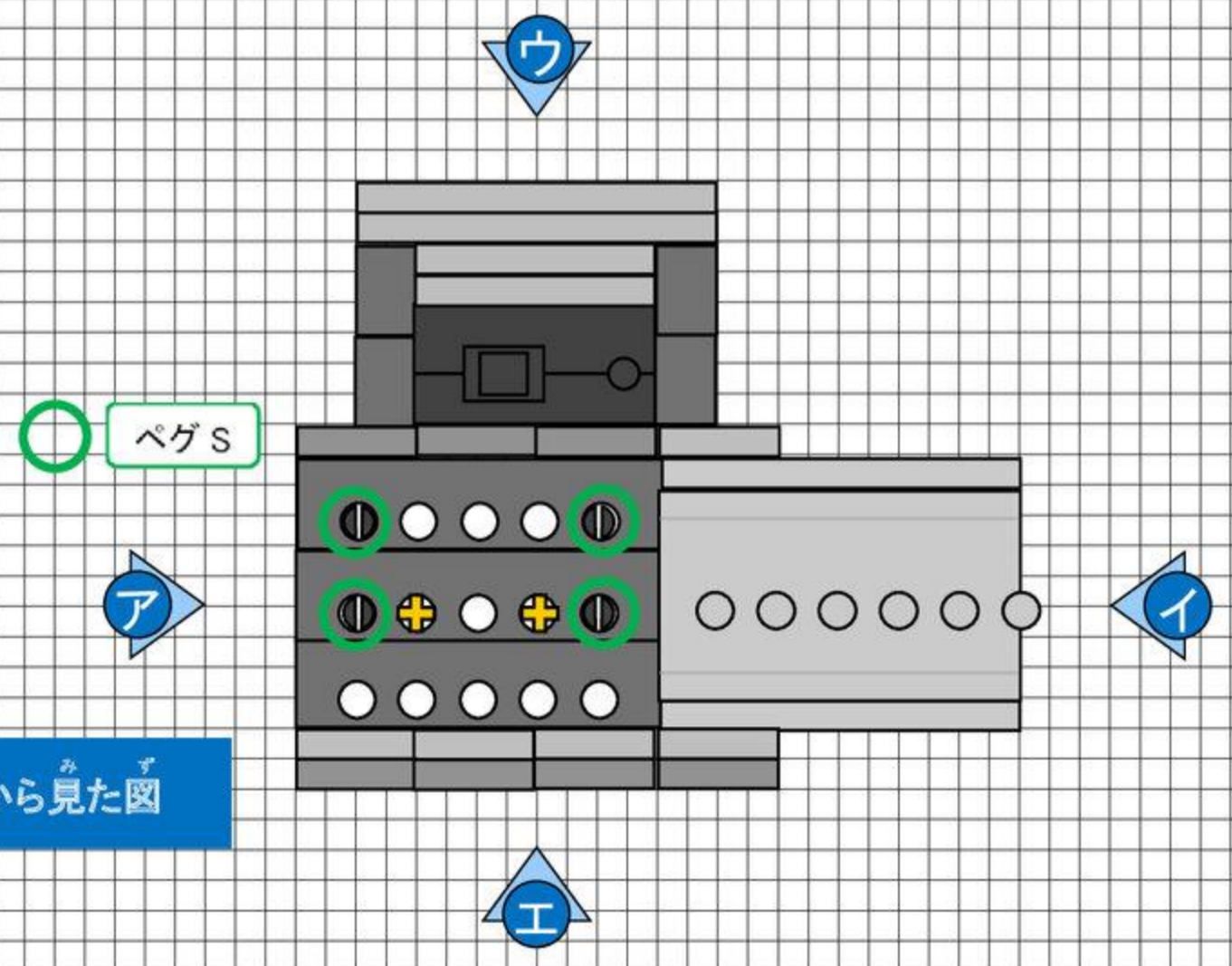

上から見た図

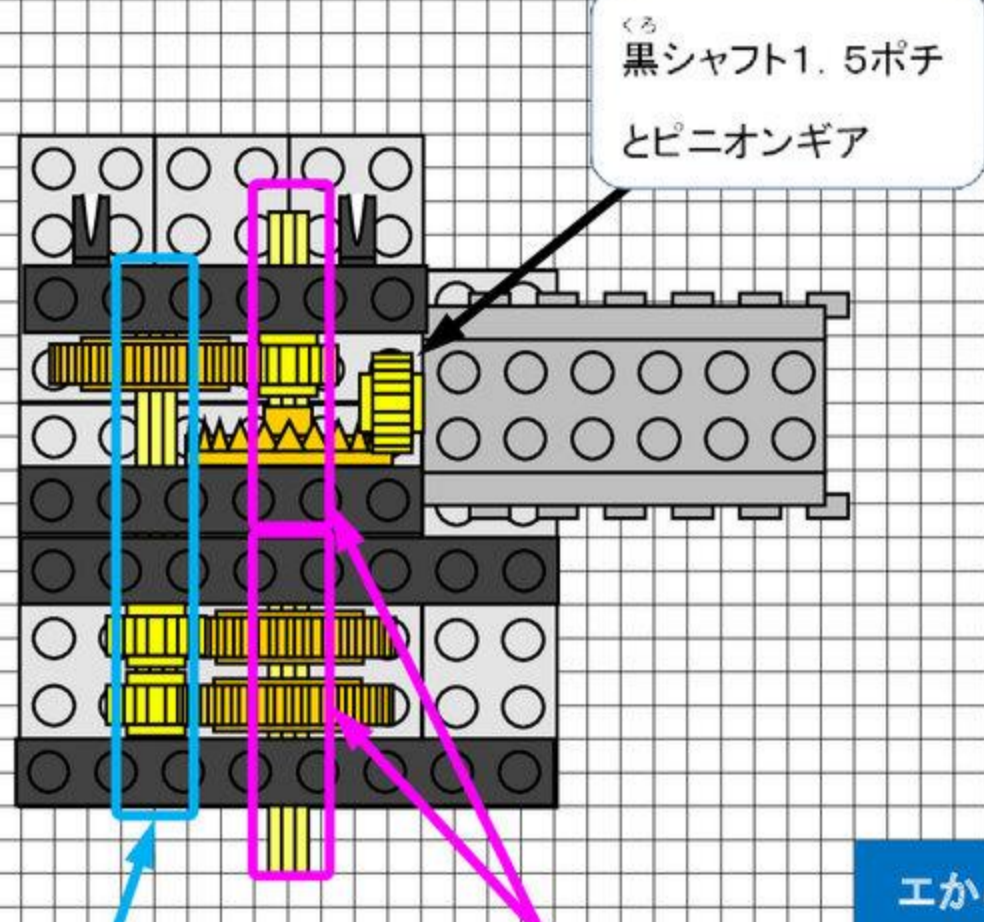

黒シャフト1.5ポチ
とピニオンギア

シャフト8ポチが
とお通っています

シャフト5ポチが
とお通っています

エから見た図
(太プレート4ポチと8ポチを外した内部)

エから見た図

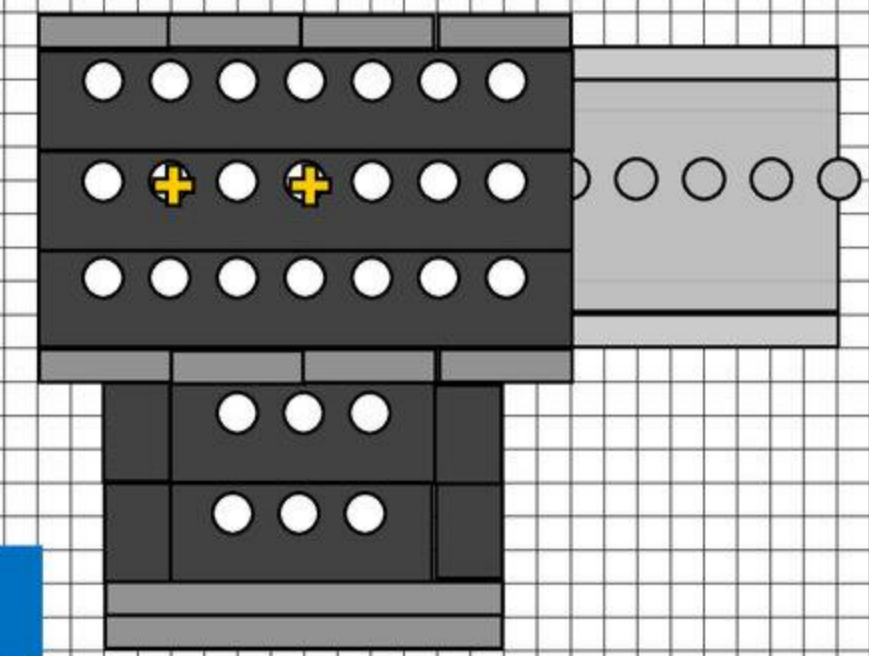

下から見た図

全体・エから見た図

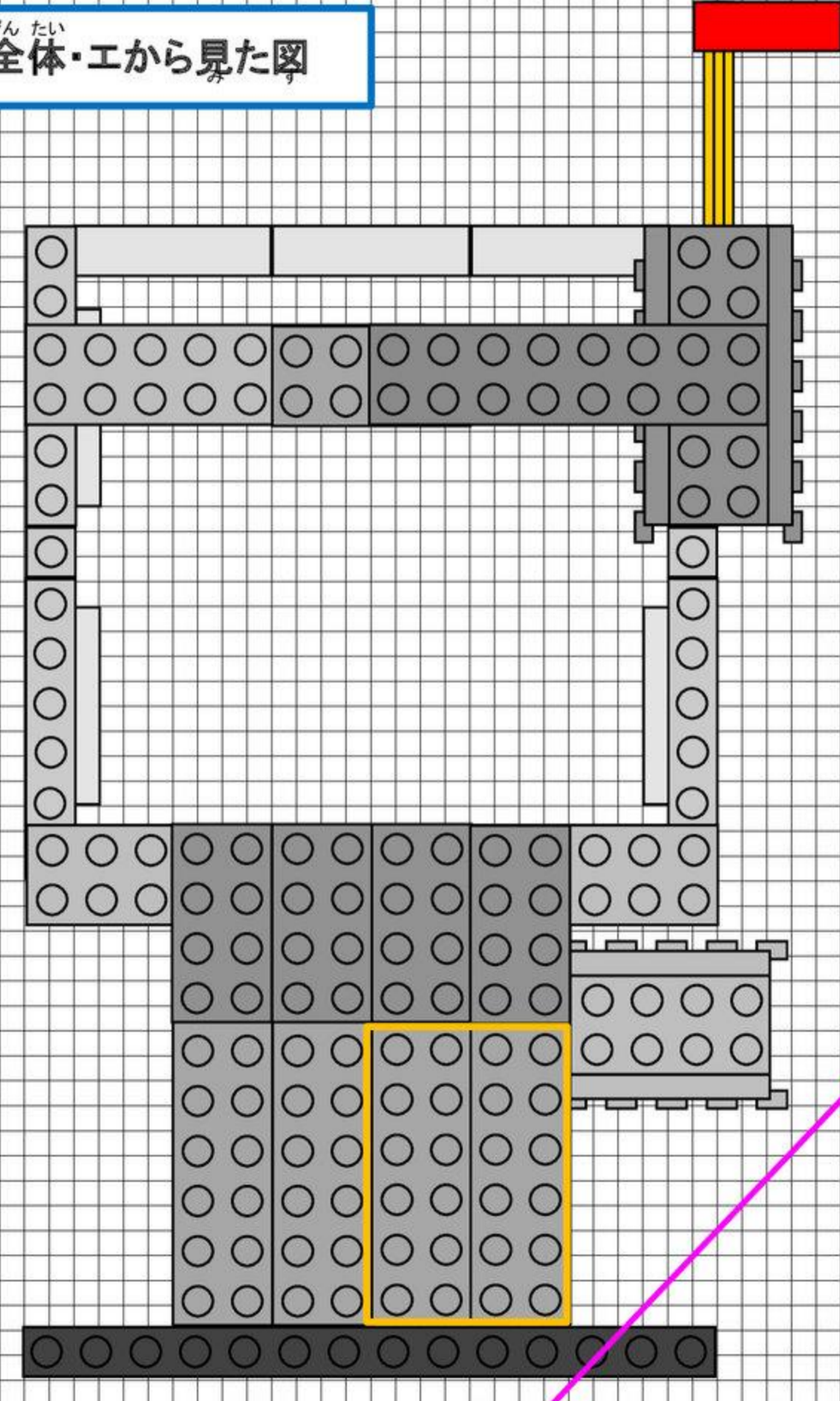

土台・上から見た図

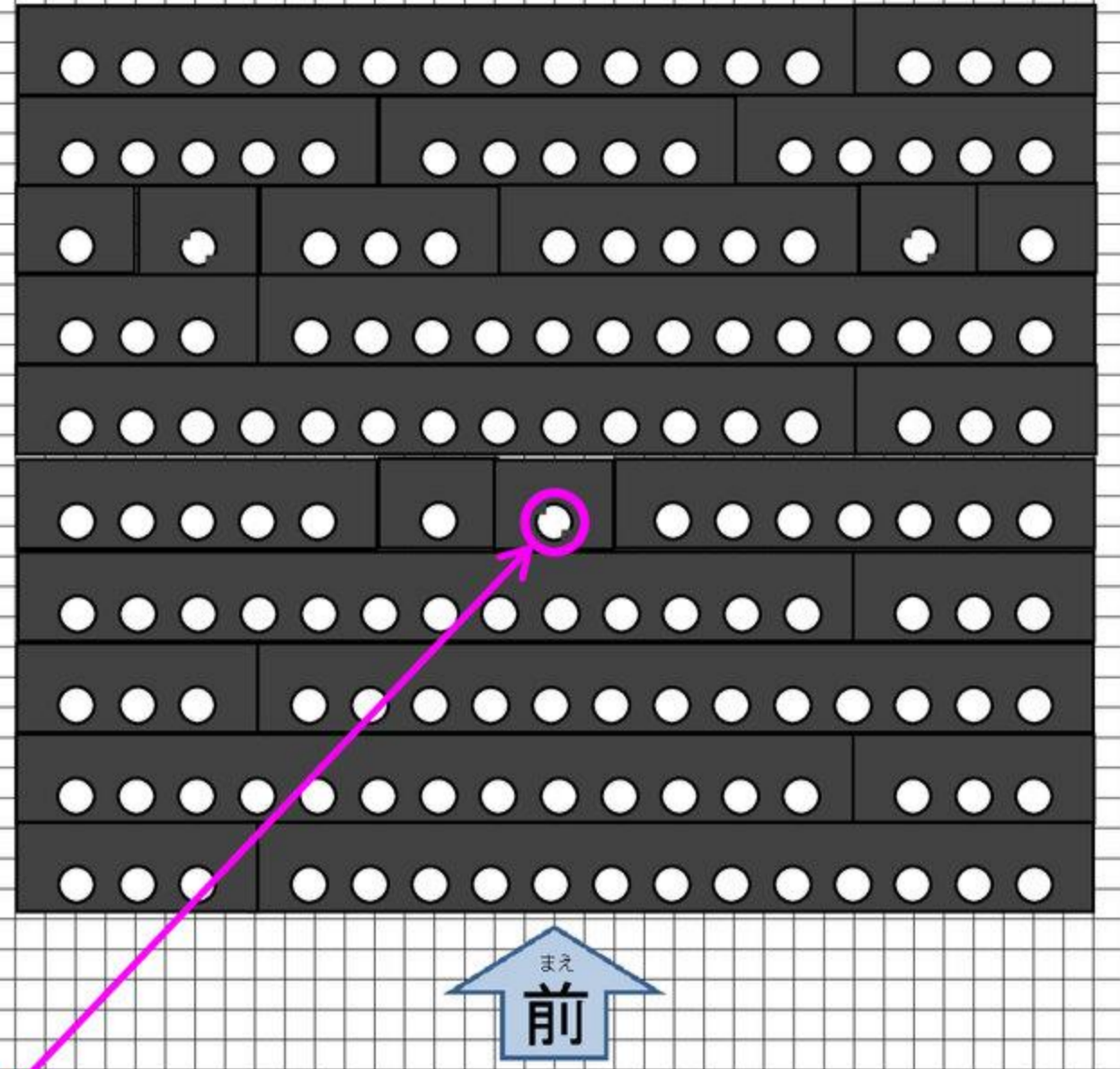

前

- ＜使用するパーツ＞ <土台部分>
- ・シャフトビーム2ポチ×3
 - ・ビーム6ポチ×5
 - ・ビーム2ポチ×3
 - ・ビーム8ポチ×1
 - ・ビーム4ポチ×8
 - ・ビーム14ポチ×7

イから見た図

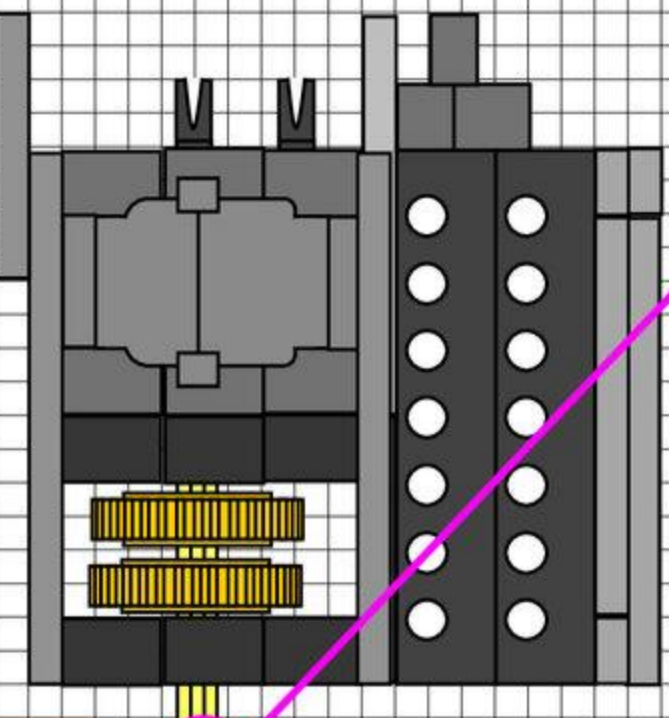

モーターから
マイコンブロックへ

土台部分のシャフトビーム
2ポチに取り付けます

ウから見た図

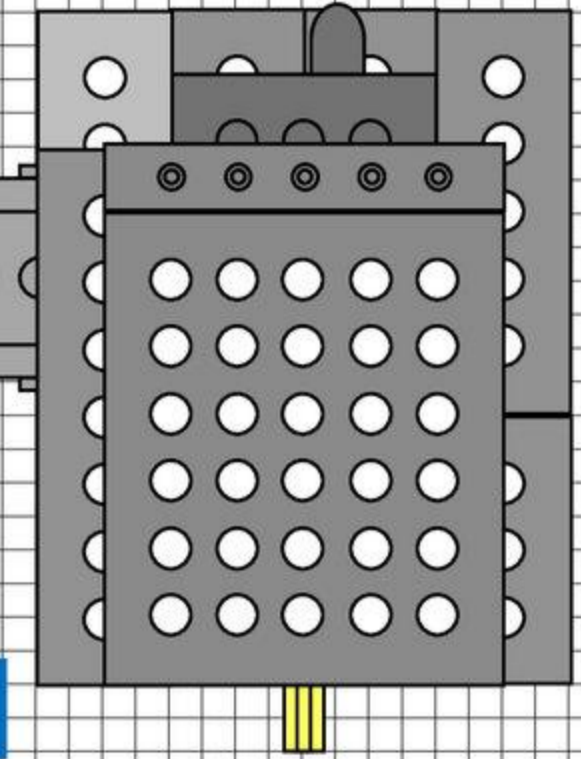

ビーム6ポチ

アから見た図

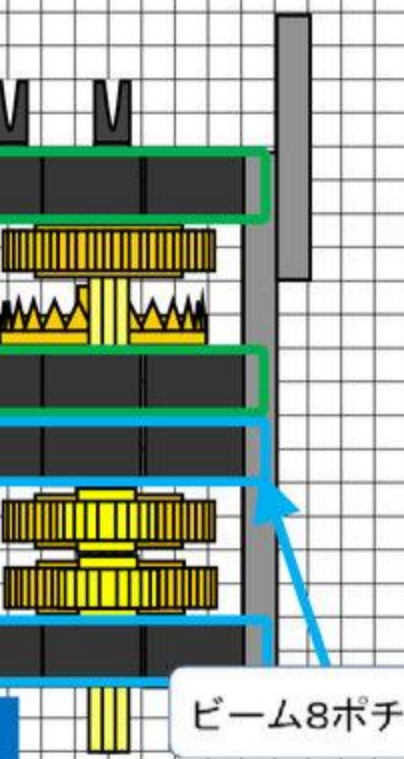

ビーム8ポチ

＜使用するパーツ＞

- [バッテリーボックス部分]
- ・ビーム4ポチ×2
 - ・ビーム6ポチ×6
 - ・ビーム8ポチ×10
 - ・シャフト5ポチ×2
 - ・シャフト8ポチ×1
 - ・黒シャフト1.5ポチ×1

- ・細プレート4ポチ×2
- ・細プレート6ポチ×5
- ・太プレート4ポチ×7
- ・太プレート6ポチ×5
- ・太プレート8ポチ×5
- ・プレートL×1
- ・ピニオンギア×4
- ・ベベルギア×1
- ・ギアM×3
- ・ペグS×4
- ・モーター×1

※これ以外に必要なパーツは自分で考えましょう

アドバンスコースG 「カメラポ」3日目

立体ヒント:
色の濃い方が手前
薄い方が奥を表します

回転中心台部分

- | 使用するパーツ | 回転する土台部分 |
|-----------------|-------------|
| ・ビーム1ポチ×2 | ・細プレート2ポチ×1 |
| ・ビーム2ポチ×3 | ・細プレート4ポチ×3 |
| ・ビーム4ポチ×5 | ・細プレート6ポチ×6 |
| ・ビーム6ポチ×5 | ・太プレート4ポチ×5 |
| ・ビーム8ポチ×4 | ・太プレート6ポチ×5 |
| ・シャフトビーム2ポチ×1 | ・太プレート8ポチ×2 |
| ・ピニオンギアうす×1 | ・プレートL×1 |
| ・ギアL×1 | ・ロッド15アナ×1 |
| ・タイヤL×1 | ・ベグS×8 |
| ・タイヤL(ホイールのみ)×1 | ・ベグL×3 |
| ・シャフト2.5ポチ×1 | ・シャフトベグ×2 |
| ・シャフト6ポチ×2 | ・クロスジョイント×2 |
| ・ワッシャー×3 | ・ブッシュ×6 |
| ・モーター×1 | |

3日目はすべてのベグSを使います。
足りない場合は他のパーツ(シャフトベグやベグL)を使いましょう。

- | 使用するパーツ | 回転中心台部分 |
|-------------|------------|
| ・ビーム4ポチ×4 | ・ギアL×2 |
| ・ビーム8ポチ×4 | ・ワッシャー×1 |
| ・ロッド9アナ×4 | ・シャフト3ポチ×4 |
| ・ロッド15アナ×1 | ・シャフト8ポチ×1 |
| ・タイヤS×4 | ・ベグS×12 |
| ・細プレート1ポチ×1 | ・クランク×4 |
| ・プレートL×5 | |

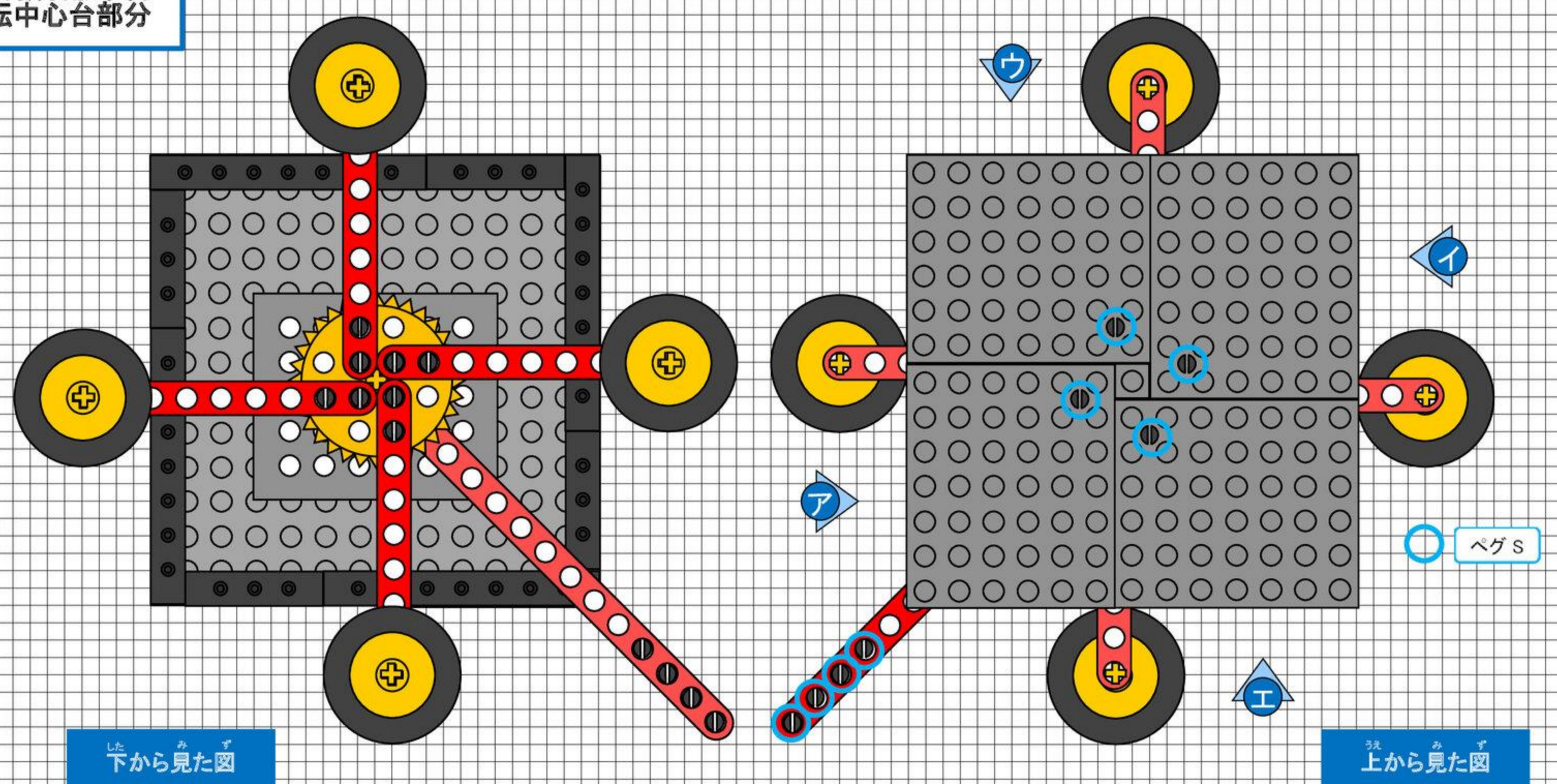

回転する土台部分

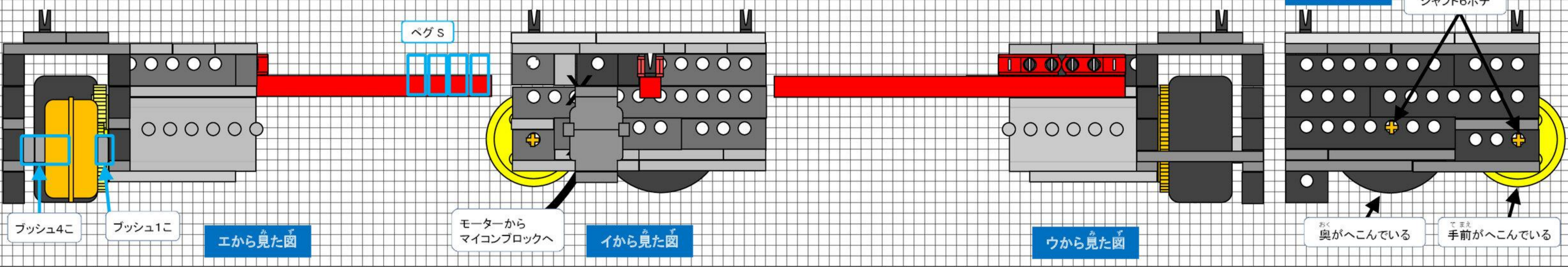
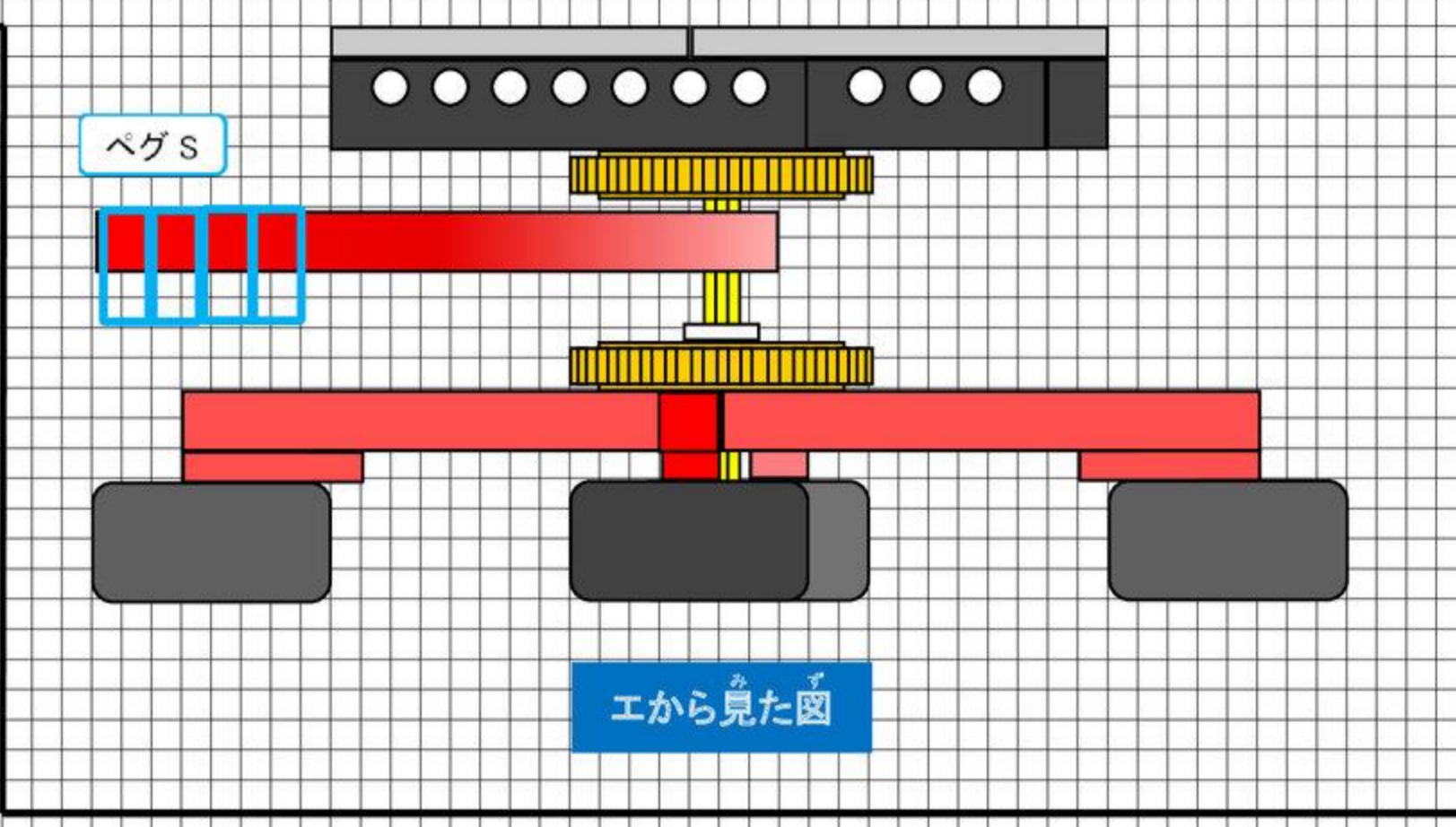
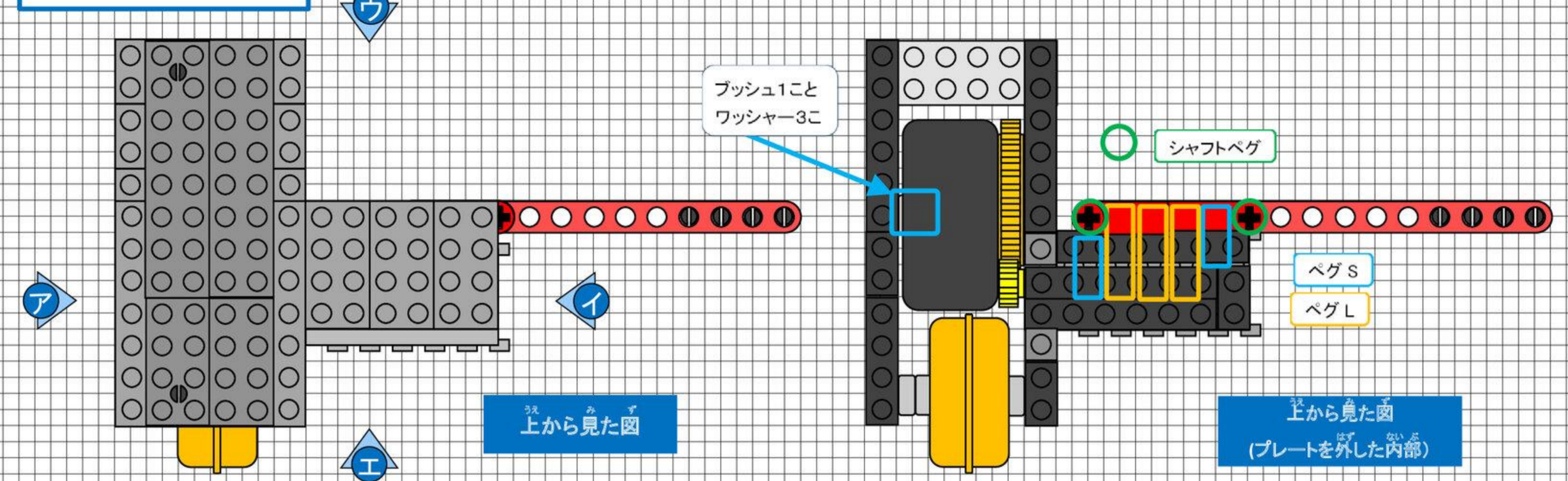

アドバンスコースG 「カメラポ」4日目

車体部分

<使用するパーツ> これ以外に必要なパーツは自分で考えましょう

[車体部分]

- | | | |
|-------------|-------------|--------------|
| ・シャフト2ポチ×2 | ・細プレート2ポチ×4 | ・タイヤ S×1 |
| ・ビーム6ポチ×2 | ・細プレート4ポチ×3 | ・タイヤ L×2 |
| ・Tジョイント×1 | ・細プレート6ポチ×5 | ・ロッド5アナ×2 |
| ・ワッシャー×2 | ・太プレート4ポチ×8 | ・シャフト2.5ポチ×2 |
| ・プッシュ×6 | ・太プレート6ポチ×2 | ・シャフト3ポチ×1 |
| ・ピニオンギアうす×2 | ・太プレート8ポチ×1 | ・シャフト4ポチ×3 |
| ・ギアMうす×4 | ・モーター×2 | ・シャフト6ポチ×1 |
| ・マイタギア×2 | ・クランク×2 | |

立体ヒント:
色の濃い方が手前
薄い方が奥を表します

タブレットを支える部分

- <使用するパーツ> これ以外に必要なパーツは自分で考えましょう
- [タブレットを支える部分]
- | | |
|---------------------------|-------------|
| ・ビーム4ポチ×2 | ・細プレート1ポチ×4 |
| ・ビーム6ポチ×7 | ・細プレート2ポチ×6 |
| ・ビーム8ポチ×6 | ・細プレート4ポチ×7 |
| ・ビーム14ポチ×6 | ・細プレート6ポチ×5 |
| ・プレートL×1 | ・太プレート4ポチ×2 |
| ・ペグL×9 | ・太プレート6ポチ×4 |
| ・バッテリーボックス/
スライドスイッチ×1 | ・太プレート8ポチ×4 |
| | ・タイル×6 |

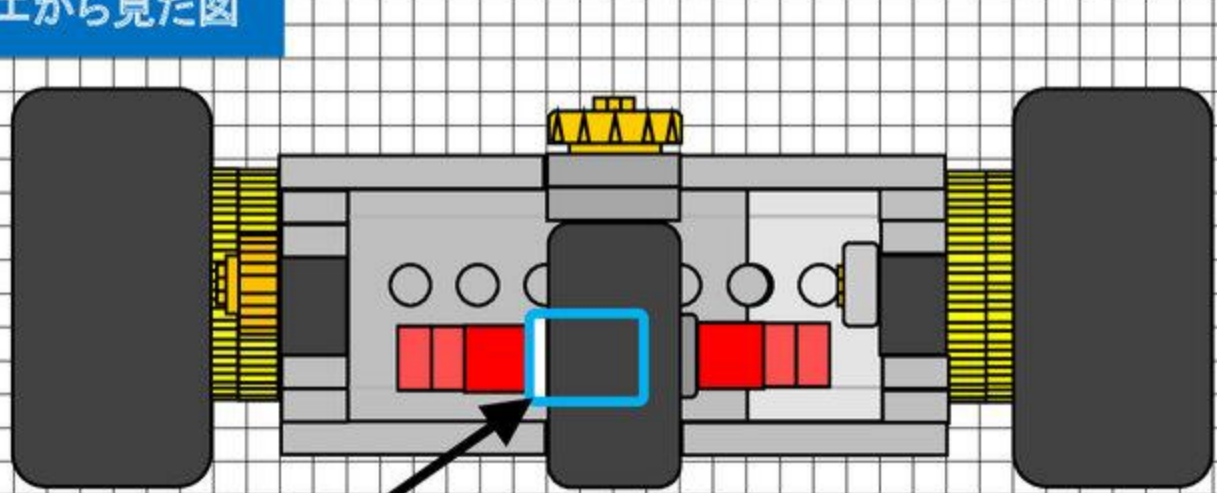
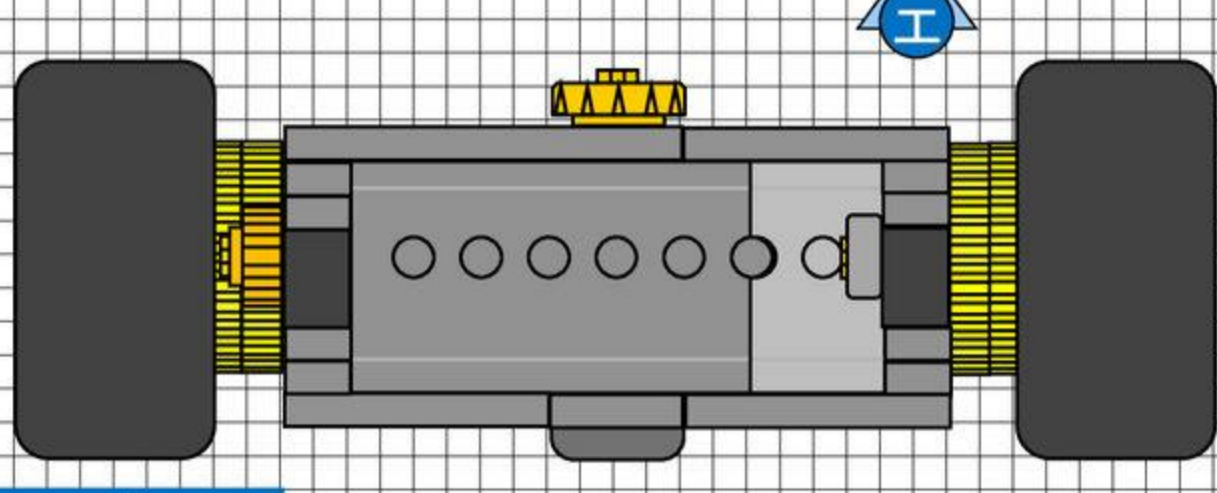
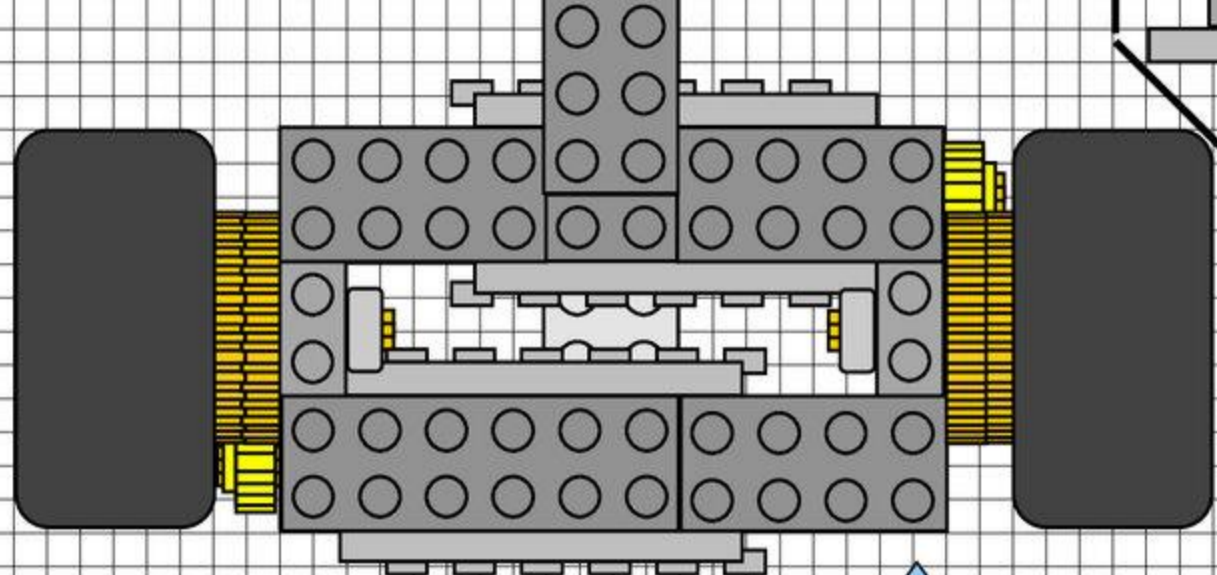
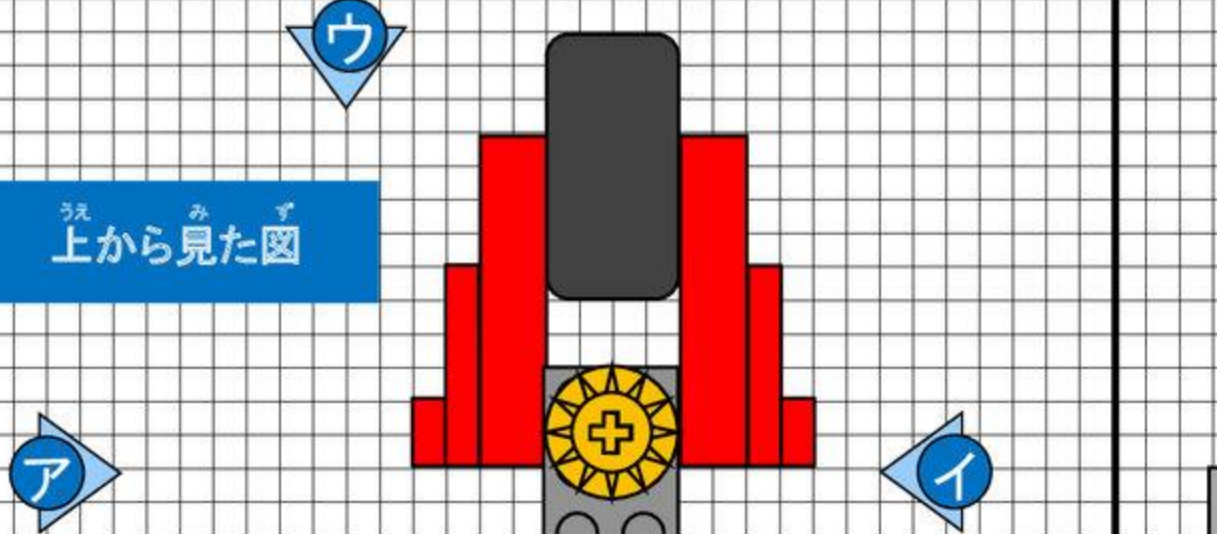

ワッシャー2こ
とプッシュ1こ

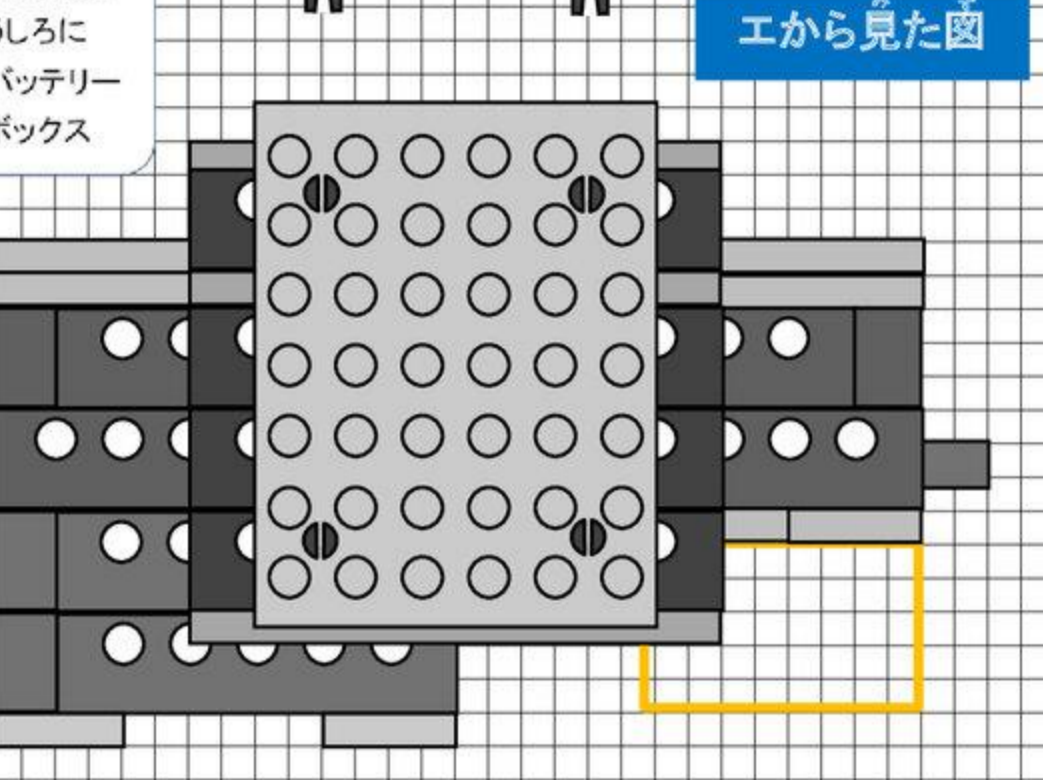
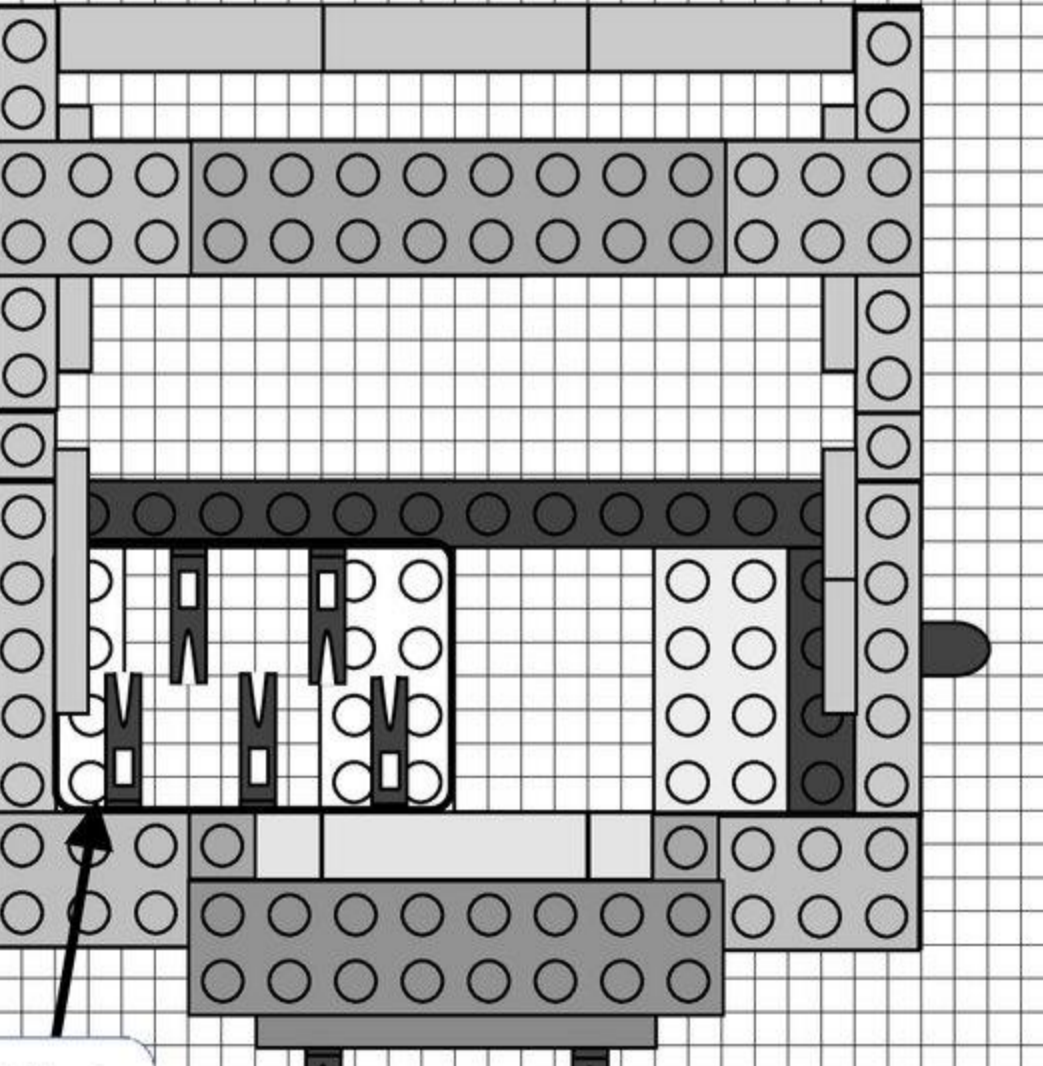
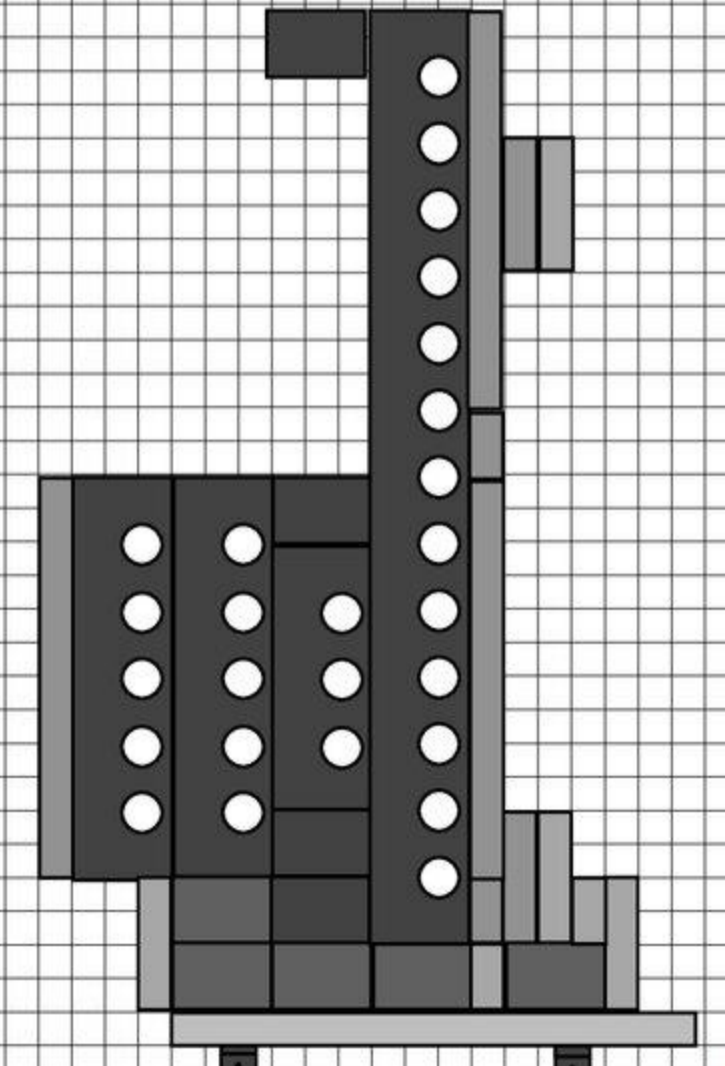
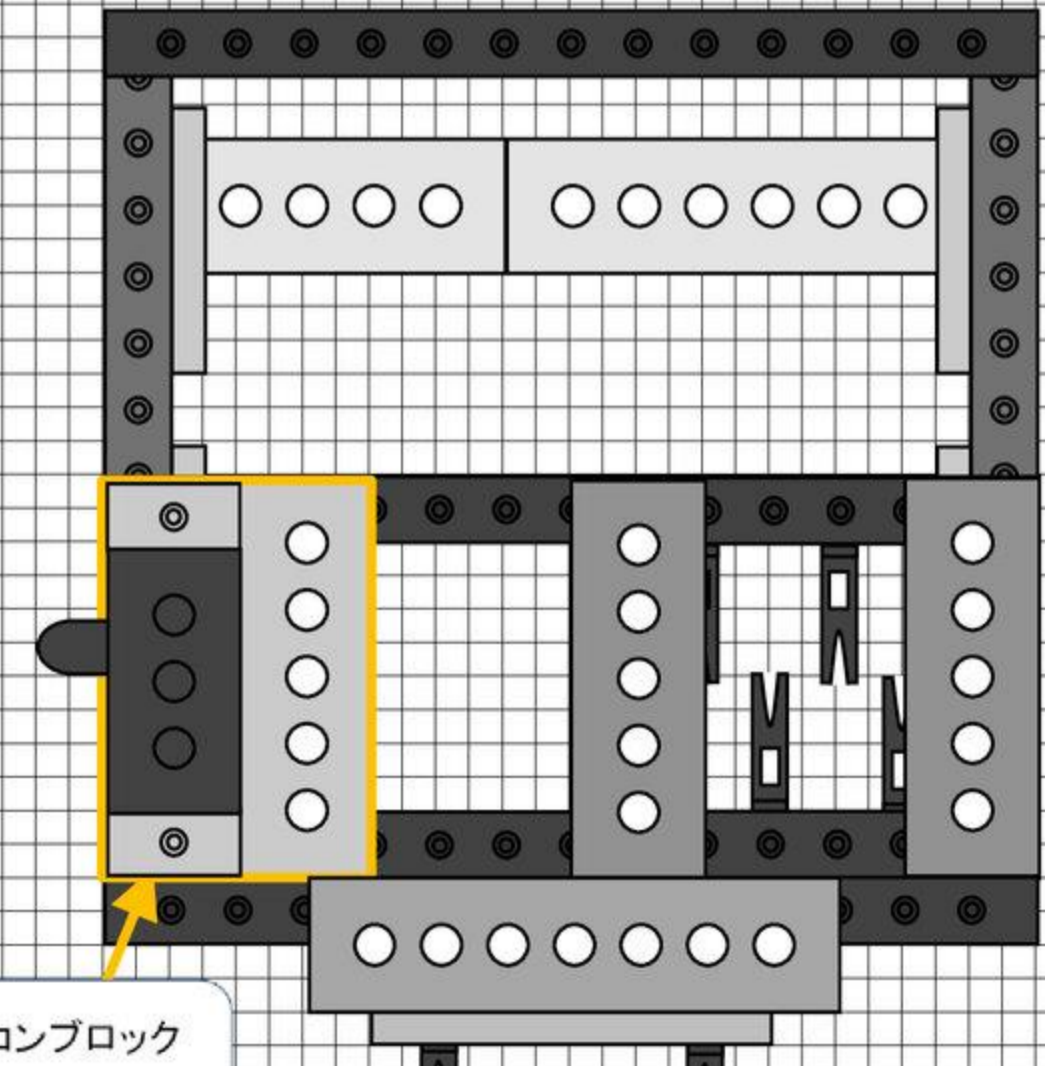
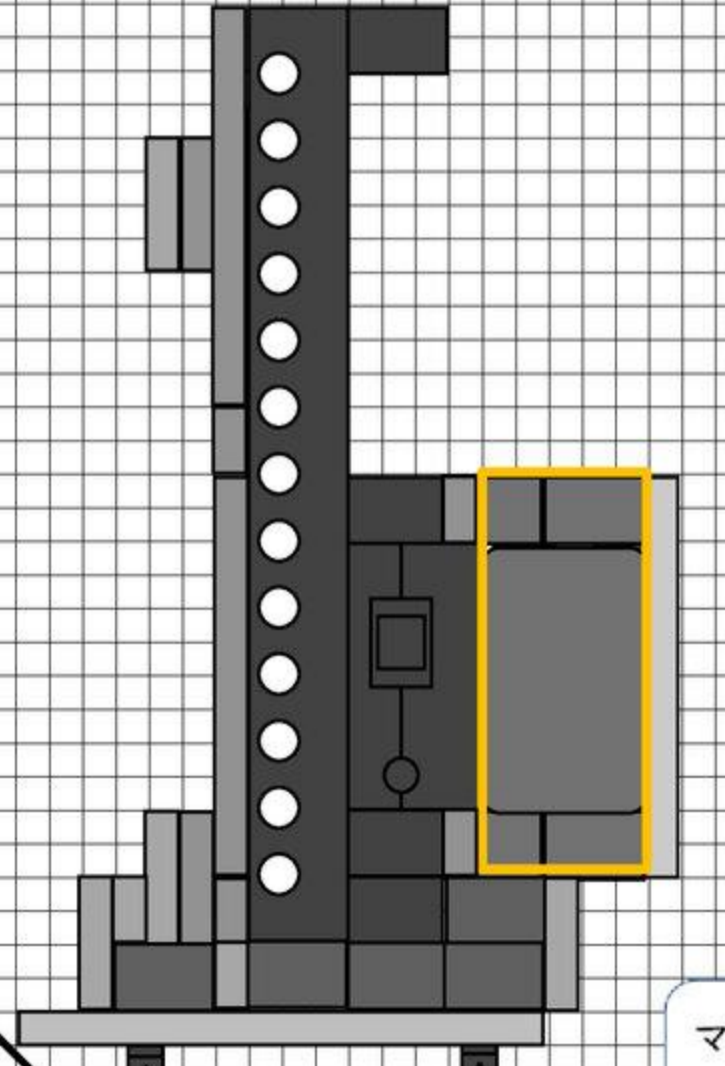

マイコンブロック
を取り付けます

ウから見た図

アから見た図

エから見た図

下から見た図

イから見た図

下から見た図